

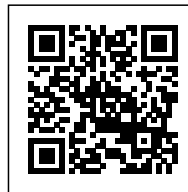



**УСТАНОВКА ВЕНТИЛЯЦИОННАЯ  
ПЫЛЕУЛАВЛИВАЮЩАЯ УВП-2000**



**33,790.00 руб. - 103,534.00 руб. с НДС**

Стружкоотсос УВП-2000 всех модификаций на стойках с рукавным фильтром для сбора сухой не слипающейся древесной, пластиковой стружки и пыли. Производитель ЗАО "Консар", Россия. Гарантия 12 месяцев.



**МОДИФИКАЦИИ**





Фотография	Цена	Тип опоры	Штатный воздуховод	Тип фильтра	Количество входов
	97,134.00 руб. с НДС	Стойки	С воздуховодом	Картридж ФКЗ с механической регенерацией	ПХ-120;120

Фотография	Цена	Тип опоры	Штатный воздуховод	Тип фильтра	Количество входов
	96,051.00 руб. с НДС	Стойки	Без воздуховода	Картридж ФКЗ с механической регенерацией	ПХ-120;120
	103,534.00 руб. с НДС	Колесная опора	С воздуховодом	Картридж ФКЗ с механической регенерацией	ПХ-120;120
	100,451.00 руб. с НДС	Колесная опора	Без воздуховода	Картридж ФКЗ с механической регенерацией	ПХ-120;120
	96,051.00 руб. с НДС	Стойки	Без воздуховода	Картридж ФКЗ с механической регенерацией	ПХ-100;100





Фотография	Цена	Тип опоры	Штатный воздухопровод	Тип фильтра	Количество входов
	97,134.00 руб. с НДС	Стойки	С воздухопроводом	Картридж ФК3 с механической регенерацией	ПХ-100;100
	<del>42,950.00 руб.</del> 40,737.00 руб. с НДС	Стойки	С воздухопроводом	Фильтр рукавного типа	1 вход ф160
	65,054.00 руб. с НДС	Колесная опора	С воздухопроводом	Картридж ФК2 с ручной регенерацией	ПХ-120;120
	63,971.00 руб. с НДС	Колесная опора	Без воздуховода	Картридж ФК2 с ручной регенерацией	ПХ-120;120

Фотография	Цена	Тип опоры	Штатный воздухопровод	Тип фильтра	Количество входов
	60,654.00 руб. с НДС	Стойки	С воздухопроводом	Картридж ФК2 с ручной регенерацией	ПХ-120;120
	59,571.00 руб. с НДС	Стойки	Без воздуховода	Картридж ФК2 с ручной регенерацией	ПХ-120;120
	65,054.00 руб. с НДС	Колесная опора	С воздухопроводом	Картридж ФК2 с ручной регенерацией	ПХ-100;100
	63,971.00 руб. с НДС	Колесная опора	Без воздуховода	Картридж ФК2 с ручной регенерацией	ПХ-100;100





Фотография	Цена	Тип опоры	Штатный воздухопровод	Тип фильтра	Количество входов
	60,654.00 руб. с НДС	Стойки	С воздухопроводом	Картридж ФК2 с ручной регенерацией	ПХ-100;100
	59,571.00 руб. с НДС	Стойки	Без воздуховода	Картридж ФК2 с ручной регенерацией	ПХ-100;100
	55,934.00 руб. с НДС	Колесная опора	С воздухопроводом	Картридж ФК1 без регенерации	ПХ-100;100
	54,581.00 руб. с НДС	Колесная опора	Без воздуховода	Картридж ФК1 без регенерации	ПХ-100;100

Фотография	Цена	Тип опоры	Штатный воздухопровод	Тип фильтра	Количество входов
	55,934.00 руб. с НДС	Колесная опора	С воздухопроводом	Картридж ФК1 без регенерации	ПХ-120;120
	54,851.00 руб. с НДС	Колесная опора	Без воздуховода	Картридж ФК1 без регенерации	ПХ-120;120
	41,046.00 руб. с НДС	Колесная опора	С воздухопроводом	Фильтр рукавного типа	ПХ-100;100
	39,974.00 руб. с НДС	Колесная опора	Без воздуховода	Фильтр рукавного типа	ПХ-100;100





Фотография	Цена	Тип опоры	Штатный воздухопровод	Тип фильтра	Количество входов
	41,046.00 руб. с НДС	Колесная опора	С воздухопроводом	Фильтр рукавного типа	ПХ-120;120
	39,974.00 руб. с НДС	Колесная опора	Без воздуховода	Фильтр рукавного типа	ПХ-120;120
	51,534.00 руб. с НДС	Стойки	С воздухопроводом	Картридж ФК1 без регенерации	ПХ-120;120
	50,451.00 руб. с НДС	Стойки	Без воздуховода	Картридж ФК1 без регенерации	ПХ-120;120





Фотография	Цена	Тип опоры	Штатный воздуховод	Тип фильтра	Количество входов
	50,451.00 руб. с НДС	Стойки	Без воздуховода	Картридж ФК1 без регенерации	ПХ-100;100
	51,534.00 руб. с НДС	Стойки	С воздуховодом	Картридж ФК1 без регенерации	ПХ-100;100
	37,050.00 руб. с НДС	Стойки	С воздуховодом	Фильтр рукавного типа	ПХ-120;120
	35,750.00 руб. с НДС	Стойки	Без воздуховода	Фильтр рукавного типа	ПХ-120;120



Фотография	Цена	Тип опоры	Штатный воздуховод	Тип фильтра	Количество входов
	37,050.00 руб. с НДС	Стойки	С воздуховодом	Фильтр рукавного типа	ПХ-100;100
	35,750.00 руб. с НДС	Стойки	Без воздуховода	Фильтр рукавного типа	ПХ-100;100
	37,574.00 руб. с НДС	Колесная опора	Без воздуховода	Фильтр рукавного типа	1 вход ф160
	33,790.00 руб. с НДС	Стойки	Без воздуховода	Фильтр рукавного типа	1 вход ф160

Фотография	Цена	Тип опоры	Штатный воздухопровод	Тип фильтра	Количество входов
	38,646.00 руб. с НДС	Колесная опора	С воздухопроводом	Фильтр рукавного типа	1 вход ф160
	49,134.00 руб. с НДС	Стойки	С воздухопроводом	Картридж ФК1 без регенерации	1 вход ф160
	48,051.00 руб. с НДС	Стойки	Без воздуховода	Картридж ФК1 без регенерации	1 вход ф160
	53,534.00 руб. с НДС	Колесная опора	С воздухопроводом	Картридж ФК1 без регенерации	1 вход ф160

Фотография	Цена	Тип опоры	Штатный воздуховод	Тип фильтра	Количество входов
	52,451.00 руб. с НДС	Колесная опора	Без воздуховода	Картридж ФК1 без регенерации	1 вход ф160
	58,254.00 руб. с НДС	Стойки	С воздуховодом	Картридж ФК2 с ручной регенерацией	1 вход ф160
	57,171.00 руб. с НДС	Стойки	Без воздуховода	Картридж ФК2 с ручной регенерацией	1 вход ф160
	62,654.00 руб. с НДС	Колесная опора	С воздуховодом	Картридж ФК2 с ручной регенерацией	1 вход ф160

Фотография	Цена	Тип опоры	Штатный воздуховод	Тип фильтра	Количество входов
	61,571.00 руб. с НДС	Колесная опора	Без воздуховода	Картридж ФК2 с ручной регенерацией	1 вход ф160
	94,734.00 руб. с НДС	Стойки	С воздуховодом	Картридж ФК3 с механической регенерацией	1 вход ф160
	93,651.00 руб. с НДС	Стойки	Без воздуховода	Картридж ФК3 с механической регенерацией	1 вход ф160
	99,134.00 руб. с НДС	Колесная опора	С воздуховодом	Картридж ФК3 с механической регенерацией	1 вход ф160

Фотография	Цена	Тип опоры	Штатный воздуховод	Тип фильтра	Количество входов
	98,051.00 руб. с НДС	Колесная опора	Без воздуховода	Картридж ФК3 с механической регенерацией	1 вход ф160

## ОПИСАНИЕ

### УВП-2000

В интернет-магазине [Strujkootsos.ru](http://Strujkootsos.ru) можно купить стружкоотсос УВП-2000 всех модификаций по низкой цене с бесплатной доставкой до транспортной компании. Воздуховод Д160 2 метра входит в комплект. Возможно изготовление с двумя входами. Производитель [ЗАО "Консар"](http://www.konsar.ru)

### МОДИФИКАЦИИ УВП-2000

- **УВП-2000** — (2 колеса + 2 опоры) снята с производства
- **УВП-2000С** — на стойках
- **УВП-2000К** — на колесной опоре
- **УВП-2000С-ФК1** — с картриджным фильтром без механизма регенерации на стойках
- **УВП-2000К-ФК1** — с картриджным фильтром без механизма регенерации на колесах
- **УВП-2000С-ФК2** — с картриджным фильтром с ручным механизмом регенерации на стойках
- **УВП-2000К-ФК2** — с картриджным фильтром с ручным механизмом регенерации на колесах
- **УВП-2000С-ФК3** — с картриджным фильтром с механической регенерацией на стойках
- **УВП-2000К-ФК3** — с картриджным фильтром с механической регенерацией на колесах

Установка вентиляционная пылеулавливающая УВП-2000 состоит из корпуса со встроенным [пылевым вентилятором](#), к нижней части которого хомутом [М33.05.000](#) прикреплен один накопитель [АЛВГ-М10.001.07.00-01 п/эф. \(М33\)](#) (старое обозначение АЛВГ-М33.07.00 832x1160), а к верхней части корпуса хомутом [М10.001.03.00-01](#) прикреплен один фильтр [АЛВГ-Ф11.001.00.00-04 марка А \(М33\)](#) (старое обозначение АЛВГ-М33.06.000 ф520x1150). В исполнении ФК-1, ФК-2, ФК-3, стружкоотсос комплектуется фильтровальными кассетами [ФК-2000-27;0;F9;0;2;0](#) (без регенерации), [ФК-2000-27;0;F9;0;2;1](#) (с ручной

регенерацией), [ФК-2000-27,0;F9;0;2;2](#) (механическая регенерация).

### СХЕМА ВЕНТИЛЯЦИОННОЙ УСТАНОВКИ УВП-2000

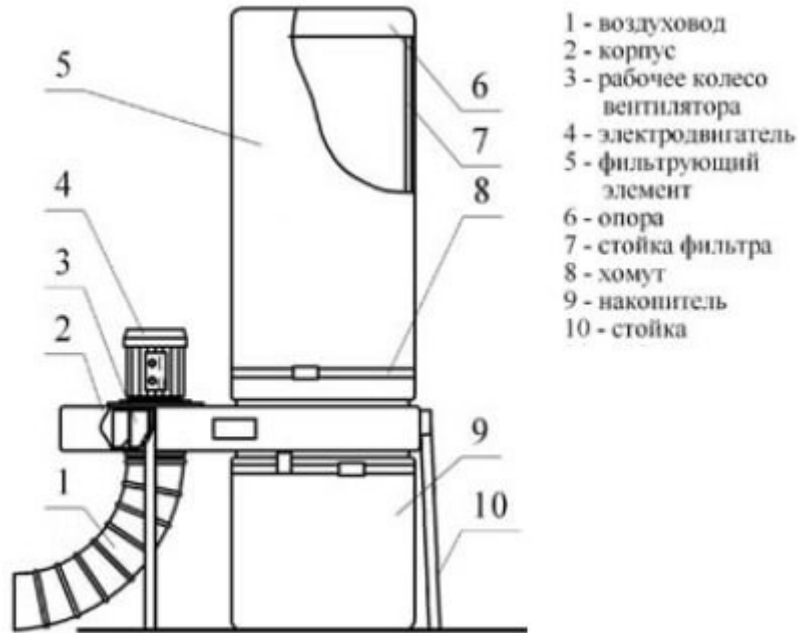

### ТЕХНИЧЕСКИЕ ХАРАКТЕРИСТИКИ УВП-2000

Технические данные	Значение
Производительность, номинальная, м3/час, не менее	2000
Площадь фильтрования, м2	2.1
Степень очистки, %, не менее	99
Гидравлическое сопротивление, Па, не более	2000
Объём накопителя, м3	0.1
Габаритные размеры, мм, не более	1070 x 650 x 2350
Диаметр воздуховода, мм	160
Масса, кг, не более	51
Номинальная потребляемая мощность, кВт	1.5
Род тока питающей сети	Переменный трёхфазный
Частота тока, Гц	50

**Технические данные**

**Значение**

Напряжение, В	380
Напряжение цепей управления, В	220
Корректированный уровень звуковой мощности, Дб, не более	80
Вибрационные характеристики	Не превышают предельных значений для категории 3 тип "а" по ГОСТ 12.1.012-90
Тип питающей электрической сети и системы заземления	TN-C-S по ГОСТ30331.2/ГОСТ50571.2/ГОСТ Р50571.2

**АЭРОДИНАМИЧЕСКИЕ ХАРАКТЕРИСТИКИ УВП-2000**

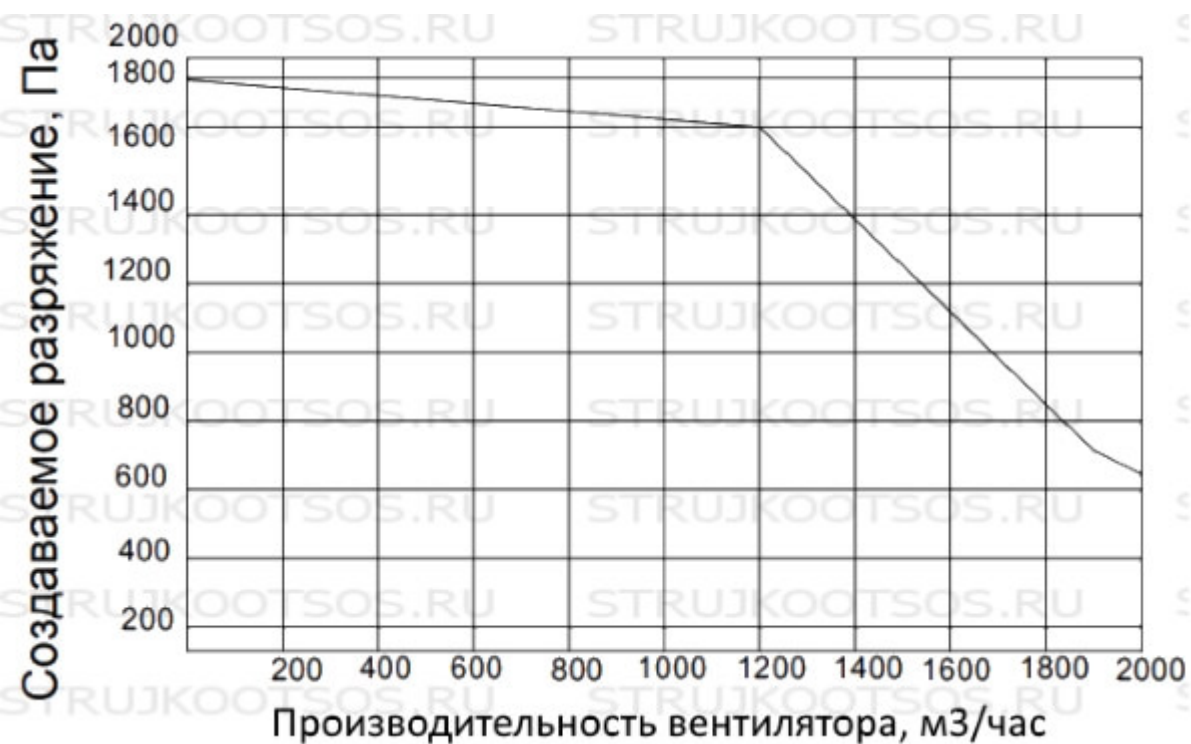

**ПРЕИМУЩЕСТВА**

- Надежное рабочее колесо из металла
- Экономия тепла за счет возврата очищенного воздуха в помещение
- Работа через кнопку «Пуск» станка для экономии электроэнергии

- Имеется исполнение с колесной опорой для легкого перемещения по цеху
- Можно использовать на производствах любого масштаба

## ОГРАНИЧЕНИЯ ПРИМЕНЕНИЯ

- Рабочее напряжение только 380Вт
- Эксплуатация только внутри помещения
- Не предназначен для работы со шлифовальным оборудованием, в процессе работы которого выделяется взрывоопасная пыль, а также обработка газовыделяющих материалов.

## СРОК ИЗГОТОВЛЕНИЯ

- **УВП-2000С** до 7 рабочих дней
- **УВП-2000К** до 10 рабочих дней
- **УВП-2000 (С,К)-ФК** (любой картриджный фильтр) до 15 рабочих дней

Подробности эксплуатации

**Стружкоотсос УВП-2000**, далее по тексту “пылеуловитель”, “вентиляционная установка”, предназначен для сбора и удаления сухой не слипающейся пыли, опилок, стружки образующейся при работе деревообрабатывающих станков: пильных, рейсмусовых, фуговальных, фрезерных и др., при производстве изделий из пластика: окон, дверей и других конструкций, а также при перетаривании сухих сыпучих пылящих материалов или продуктов.

Стружкоотсос УВП-2000 рассчитана на использование в промышленных целях, в слесарных мастерских, фабриках по изготовлению мебели, домостроительных комбинатах и т. д. Её можно также использовать в небольших производствах и домашних мастерских, где использование или установка больших установок для отвода стружки не целесообразно в связи с нехваткой места или условий эксплуатации помещения. При необходимости можно использовать пылеуловитель не только для отвода стружки от станков, но и в качестве стружкопылесоса для уборки стен и пола цеха от промышленной пыли и мусора в качестве альтернативы УВП-2000У, имеющему специальный отвод для уборки пола.

При необходимости, мы можем изготовить данную установку с двумя входами для одновременного использования с двумя станками, где суммарный расход воздуха не превышает 2000 м<sup>2</sup>/час.

Вентиляционную установку УВП-2000 можно также использовать для отвода пыли и стружки при обработке ДВП, МДФ, ДСП, но при этом рекомендуется использовать фильтры с увеличенной площадью фильтрования, т. е. фильтровальные кассеты, для того чтобы снизить газопылевую



нагрузку на фильтрующий материал. Это препятствует глубокому проникновению частиц пыли внутрь материала и увеличивает срок службы фильтра. Пылеуловитель УВП-2000 с фильтровальной кассетой имеет маркировку «ФК1, ФК2, ФК3».

Максимальная степень очистки воздуха составляет 99,9%.

Ввиду особенностей конструкции, желательно, чтобы пылеуловитель находился на расстоянии не более 2 метров от станка.

[свернуть]

Strujkootsos.ru является лидирующим российским поставщиком стружкоотсосов УВП-2000 КОНСАР всех модификаций. Заказать и купить УВП-2000 можно онлайн с доставкой до Вашего города транспортной компанией. Доставка УВП-2000 до транспортной компании производится бесплатно.

\* Изображение Товара является ознакомительным и может отличаться от действительного. Производитель оставляет за собой право менять технические характеристики и внешний вид оборудования без предварительного предупреждения. Вся информация на данном сайте не является публичной офертой.

## ДОПОЛНИТЕЛЬНАЯ ИНФОРМАЦИЯ

<b>Тип опоры</b>	Колесная опора, Стойки
<b>Штатный воздуховод</b>	Без воздуховода, С воздуховодом
<b>Тип фильтра</b>	Фильтр рукавного типа, Картридж ФК1 без регенерации, Картридж ФК2 с ручной регенерацией, Картридж ФК3 с механической регенерацией
<b>Количество входов</b>	1 вход ф160, ПХ-100;100, ПХ-120;120

**ФОТОГАЛЛЕРЕЯ**

