

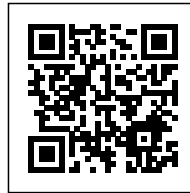

**УСТАНОВКА ВЕНТИЛЯЦИОННАЯ
ПЫЛЕУЛАВЛИВАЮЩАЯ УВП-2000У С
ФУНКЦИЕЙ УБОРКИ ПОЛА**

**56,806.00 руб. - 122,664.00 руб. с
НДС**

Стружкоотсос УВП-2000У с функцией уборки пола для сбора древесной, пластиковой стружки и пыли. Производитель: ЗАО "Консар", Россия. Гарантия 12 месяцев.



Tags: [Пылеулавливающие агрегаты,](#)
[уwp-2000y](#)

VARIATIONS







Image	Price	Штатный воздуховод	Картриджный фильтр
	120,327.00 руб. с НДС	Нет	ФК3
	122,664.00 руб. с НДС	Есть	ФК3
	83,847.00 руб. с НДС	Нет	ФК2
	86,184.00 руб. с НДС	Есть	ФК2

Image	Price	Штатный воздуховод	Картриджный фильтр
	75,867.00 руб. с НДС	Нет	ФК1
	78,240.00 руб. с НДС	Есть	ФК1
	56,806.00 руб. с НДС	Нет	Нет
	59,166.00 руб. 57,391.00 руб. с НДС	Есть	Нет

PRODUCT DESCRIPTION

МОДИФИКАЦИИ УВП-2000У

- **УВП-2000У** — с рукавным фильтром
- **УВП-2000У-ФК1** — с картриджным фильтром без механизма регенерации
- **УВП-2000У-ФК2** — с картриджным фильтром с ручным механизмом регенерации
- **УВП-2000У-ФК3** — с картриджным фильтром с механической регенерацией

Установка вентиляционная пылеулавливающая УВП-2000У состоит из корпуса со встроенным [пылевым вентилятором](#), к нижней части которого хомутом [М33.05.000](#) прикреплен накопитель [АЛВГ-М10.001.07.00-01 п/эф. \(М33\)](#) (старое обозначение АЛВГ-М33.07.00 832x1160), а к верхней части корпуса хомутом [М10.001.03.00-01](#) прикреплен фильтр [АЛВГ-Ф11.001.00.00-04 марка А \(М33\)](#) (старое обозначение АЛВГ-М33.06.000 ф520x1150). В исполнении ФК-1, ФК-2, ФК-3 установка комплектуется фильтровальными кассетами [ФК-2000-27;0;F9;0;2;0](#) (без регенерации), [ФК-2000-27;0;F9;0;2;1](#) (с ручной регенерацией), [ФК-2000-27,0;F9;0;2;2](#) (механическая регенерация).

СХЕМА ВЕНТИЛЯЦИОННОЙ УСТАНОВКИ УВП-2000У

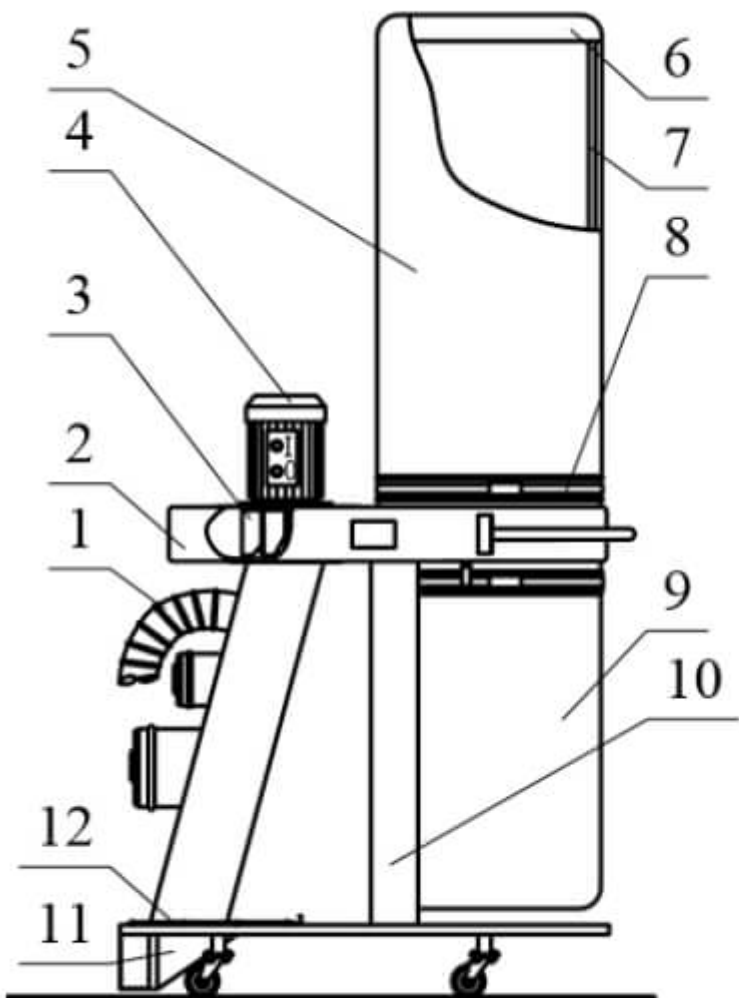

- 1 - воздуховод
- 2 - корпус
- 3 - рабочее колесо вентилятора
- 4 - электродвигатель
- 5 - фильтрующий элемент
- 6 - опора
- 7 - стойка фильтра
- 8 - хомут
- 9 - накопитель
- 10 - стойка
- 11 - заборник
- 12 - шибер

ТЕХНИЧЕСКИЕ ХАРАКТЕРИСТИКИ

Технические данные	Значение
Производительность, м ³ /час	2000
Скорость воздушного потока на входе, не менее, м/с	28
Создаваемое разрежение, Па	1500
Степень очистки воздуха, %	99.9

Технические данные

Значение

Количество и диаметр воздуховодов, мм	80, 120, 160
Кол-во и объём мешков накопителей, шт. х м ³	1х0,2
Габаритные размеры, мм	1230х725х2350
Транспортировочные размеры, вес, объём	1410х860х1400, 88кг, 1,7м ³
Вес, кг	75
Мощность электродвигателя, кВт	1,5

АЭРОДИНАМИЧЕСКИЕ ХАРАКТЕРИСТИКИ

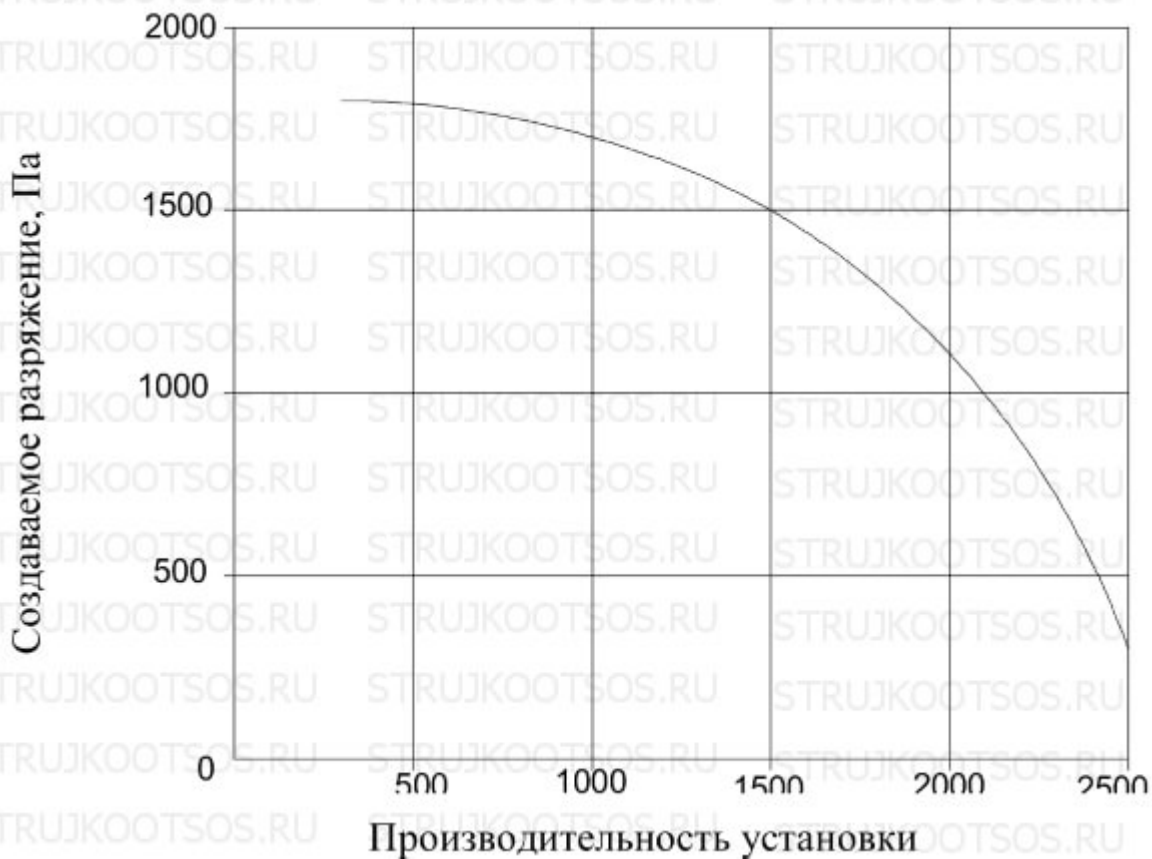

СРОК ИЗГОТОВЛЕНИЯ

- **УВП-2000У** до 10 рабочих дней

- **УВП-2000У-ФК** с картриджным фильтром (любым) до 15 рабочих дней

ПРЕИМУЩЕСТВА

- Надежное рабочее колесо из металла
- Функция промышленного пылесоса для уборки пола
- Экономия тепла за счет возврата очищенного воздуха в помещение
- Работа через кнопку «Пуск» станка для экономии электроэнергии
- Небольшой вес и колесная опора обеспечивают легкую маневренность по цеху
- Можно использовать на производствах любого масштаба

ОГРАНИЧЕНИЯ ПРИМЕНЕНИЯ

- Рабочее напряжение только 380Вт
- Эксплуатация только внутри помещения
- Не предназначен для работы со шлифовальным оборудованием, в процессе работы которого выделяется взрывоопасная пыль, а также обработка газовыделяющих материалов.

Подробности эксплуатации

Стружкоотсос УВП-2000У, далее по тексту "пылеуловитель", "вентиляционная установка", предназначена для удаления и очистки воздуха от стружки и опилок и сбора отходов в мешках-накопителях. Данная вентиляционная установка предназначен для использования на небольших предприятиях с малым количеством образующихся отходов. Степень очистки воздуха достигает 99,9%.

Пылеуловитель оборудован тремя входами диаметром 80, 120, 160мм каждый для одновременного использования с тремя станками, где суммарный расход воздуха не превышает 2000м³/час.

Отличительной особенностью пылеуловителя является возможность применения в качестве промышленного пылесоса для уборки пола. Для уборки пола в производственных помещениях пылеуловитель отсоединяется от станка(ов), на входные патрубки ставятся заглушки входящие в комплект, открывается шиберная заслонка и воздух вместе с мусором начинает засасываться через специальный заборник, расположенный в нижней части стружкоотсоса. Установка легко перемещать по полу на колёсных подшипниковых опорах.

При использовании стружкоотсоса очистки воздуха от стружки, опилок, пыли, образующихся в результате обработки МДФ, ДСП, ДВП и других материалов, в которых доля лёгкой мелкой фракции в

составе отходов относительно высока, рекомендуется использовать картриджные фильтры с увеличенной площадью фильтрования. Увеличение площади необходимо для снижения газовой пылевой нагрузки на фильтрующий материал. Это препятствует глубокому проникновению частиц пыли внутрь материала и увеличивает срок службы фильтра. Пылеуловители УВП 2000У с картриджным фильтром имеют маркировку «[ФК1](#), [ФК2](#), [ФК3](#)».

Strujkootsos.ru является лидирующим российским поставщиком стружкоотсосов УВП-2000У КОНСАР. Заказать и купить стружкоотсос можно онлайн с доставкой до Вашего города транспортной компанией. Доставка до транспортной компании производится бесплатно.

[свернуть]

* Изображение Товара является ознакомительным и может отличаться от действительного. Производитель оставляет за собой право менять технические характеристики и внешний вид оборудования без предварительного предупреждения. Вся информация на данном сайте не является публичной офертой.

ADDITIONAL INFORMATION

Штатный воздуховод	Есть, Нет
Картриджный фильтр	Нет, ФК1, ФК2, ФК3

4 REVIEWS FOR УСТАНОВКА ВЕНТИЛЯЦИОННАЯ ПЫЛЕУЛАВЛИВАЮЩАЯ УВП-2000У С ФУНКЦИЕЙ УБОРКИ ПОЛА

Владислав, Москва - 2020-04-10 08:48:53

5 out of 5

Очень удобный промышленный пылесос. Сбор стружки с пола и удаление стружки от станков в одном корпусе. Рекомендую.

Екатеринбург, Сергей - 2018-03-11 18:42:38

5 out of 5

Многофункциональный аспирационный агрегат, и от станка стружку отводит и пол прибирает, мне нравится.

МебельСтрой, Воронеж - 2018-01-31 16:36:31

5 out of 5

Удобный аппарат. И стружку с пола собирает и катать легко на колесиках + к станку подключаем во время дневной смены.

ООО ДМС - 2018-01-11 19:27:03

5 out of 5

Купили УВП-2000У в прошлом году, используем для очистки пола от стружки и пыли. За год не было никаких проблем, установка работает отлично! Спасибо!

GALLERY IMAGES

