



**УСТАНОВКА ВЕНТИЛЯЦИОННАЯ  
ПЫЛЕУЛАВЛИВАЮЩАЯ УВП-3000**





**54,139.00 руб. - 143,184.00 руб. с НДС**





Стружкоотсос УВП-3000 для сбора древесной, пластиковой и других видов стружки и пыли  
Производитель: ЗАО "Консар", Россия. Гарантия 12 месяцев.







**МОДИФИКАЦИИ**

| Фотография | Цена                  | Тип опоры      | Штатный воздуховод | Тип фильтра                              |
|------------|-----------------------|----------------|--------------------|--|
|            | 141,132.00 руб. с НДС | Колесная опора | Без воздуховода    | Картридж ФКЗ с механической регенерацией |

| Фотография  | Цена                  | Тип опоры      | Штатный воздуховод | Тип фильтра                              |
|---|-----------------------|----------------|--------------------|--|
|    | 143,184.00 руб. с НДС | Колесная опора | С воздуховодом     | Картридж ФК3 с механической регенерацией |
|    | 105,374.00 руб. с НДС | Колесная опора | С воздуховодом     | Картридж ФК2 с ручной регенерацией       |
|   | 103,322.00 руб. с НДС | Колесная опора | Без воздуховода    | Картридж ФК2 с ручной регенерацией       |
|  | 87,134.00 руб. с НДС  | Колесная опора | С воздуховодом     | Картридж ФК1 без регенерации             |

| Фотография  | Цена                  | Тип опоры      | Штатный воздуховод | Тип фильтра                              |
|---|-----------------------|----------------|--------------------|--|
|    | 85,082.00 руб. с НДС  | Колесная опора | Без воздуховода    | Картридж ФК1 без регенерации             |
|    | 55,176.00 руб. с НДС  | Колесная опора | С воздуховодом     | Фильтр рукавного типа                    |
|   | 54,139.00 руб. с НДС  | Колесная опора | Без воздуховода    | Фильтр рукавного типа                    |
|  | 143,184.00 руб. с НДС | Стойки         | С воздуховодом     | Картридж ФК3 с механической регенерацией |

| Фотография  | Цена                  | Тип опоры | Штатный воздуховод | Тип фильтра                              |
|---|-----------------------|-----------|--------------------|--|
|    | 141,132.00 руб. с НДС | Стойки    | Без воздуховода    | Картридж ФК3 с механической регенерацией |
|    | 99,522.00 руб. с НДС  | Стойки    | Без воздуховода    | Картридж ФК2 с ручной регенерацией       |
|   | 101,574.00 руб. с НДС | Стойки    | С воздуховодом     | Картридж ФК2 с ручной регенерацией       |
|  | 81,282.00 руб. с НДС  | Стойки    | Без воздуховода    | Картридж ФК1 без регенерации             |

| Фотография   | Цена  | Тип опоры | Штатный воздуховод | Тип фильтра                  |
|--|---|-----------|--------------------|------------------------------|
|   | 83,334.00 руб. с НДС                              | Стойки    | С воздуховодом     | Картридж ФК1 без регенерации |
|   | <del>62,600.00 руб.</del><br>59,300.00 руб. с НДС | Стойки    | С воздуховодом     | Фильтр рукавного типа        |
|  | <del>60,565.00 руб.</del><br>57,265.00 руб. с НДС | Стойки    | Без воздуховода    | Фильтр рукавного типа        |

## ОПИСАНИЕ

### МОДИФИКАЦИИ УВП-3000

- **УВП-3000С** — на стойках
- **УВП-3000К** — на колесной опоре
- **УВП-3000С-ФК1** — с картриджным фильтром без механизма регенерации на стойках
- **УВП-3000К-ФК1** — с картриджным фильтром без механизма регенерации на колесах
- **УВП-3000С-ФК2** — с картриджным фильтром с ручным механизмом регенерации на стойках
- **УВП-3000К-ФК2** — с картриджным фильтром с ручным механизмом регенерации на колесах
- **УВП-3000С-ФК3** — с картриджным фильтром с механической регенерацией на стойках
- **УВП-3000К-ФК3** — с картриджным фильтром с механической регенерацией на колесах

Установка вентиляционная пылеулавливающая УВП-3000 состоит из корпуса со встроенным [пылевым вентилятором](#), к нижней части которого хомутом [М33.05.000](#) прикреплены два накопителя [АЛВГ-М10.001.07.00-01 п/эф. \(М33\)](#) (старое обозначение АЛВГ-М33.07.00 832x1160), а к верхней части корпуса хомутом [М10.001.03.00-01](#) прикреплены два фильтра [АЛВГ-Ф11.001.00.00-04 марка А \(М33\)](#) (старое обозначение АЛВГ-М33.06.000 ф520x1150). В исполнении ФК-1, ФК-2, ФК-3, стружкоотсос комплектуется фильтровальными кассетами [ФК-2000-27;0;F9;0;2;0](#) (без регенерации), [ФК-2000-27;0;F9;0;2;1](#) (с ручной регенерацией), [ФК-2000-27,0;F9;0;2;2](#) (механическая регенерация).

### **СХЕМА ВЕНТИЛЯЦИОННОЙ УСТАНОВКИ УВП-3000**

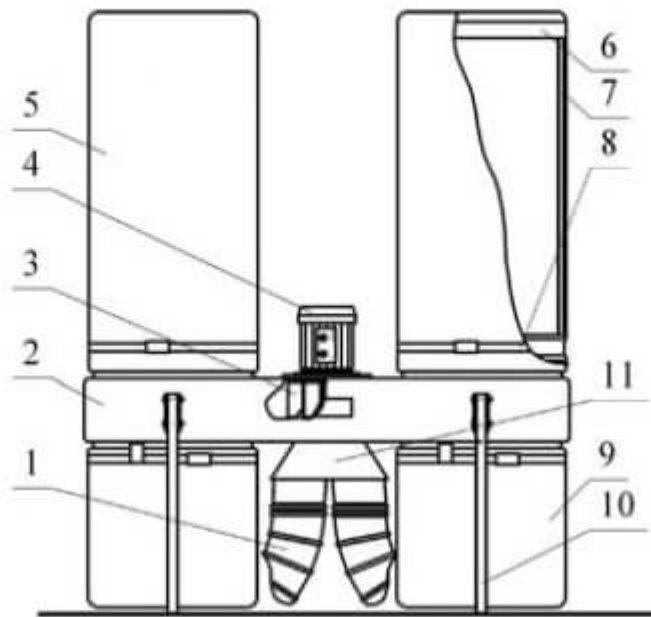

УВП-3000С

- 1 - воздуховод
- 2 - корпус
- 3 - рабочее колесо вентилятора
- 4 - электродвигатель
- 5 - фильтрующий элемент
- 6 - опора
- 7 - стойка фильтра
- 8 - хомут
- 9 - накопитель
- 10 - стойка
- 11 - патрубок

## ТЕХНИЧЕСКИЕ ХАРАКТЕРИСТИКИ

### Технические данные

### Значение

|   |      |
|---|------|
| Производительность, номинальная, м3/час, не менее | 3000 |
| Площадь фильтрования, м2                          | 4.2  |
| Степень очистки, %, не менее                      | 99   |

| <b>Технические данные</b>                                | <b>Значение</b>  |
|--|--|
| Гидравлическое сопротивление, Па, не более               | 2000   |
| Объём накопителя, мЗ                                     | 2 x 0,2  |
| Габаритные размеры, мм, не более                         | 1600 x 650 x 2360  |
| Диаметр воздуховода, мм                                  | 2 x 160  |
| Масса, кг, не более                                      | 78   |
| Номинальная потребляемая мощность, кВт                   | 2.2  |
| Род тока питающей сети                                   | Переменный трёхфазный  |
| Частота тока, Гц   | 50   |
| Напряжение, В  | 380  |
| Напряжение цепей управления, В                           | 220  |
| Корректированный уровень звуковой мощности, Дб, не более | 80   |
| Вибрационные характеристики                              | Не превышают предельных значений для категории 3 тип "а" по ГОСТ 12.1.012-90 |
| Тип питающей электрической сети и системы заземления     | TN-C-S по ГОСТ30331.2/ГОСТ50571.2/ГОСТ Р50571.2                              |

### **АЭРОДИНАМИЧЕСКИЕ ХАРАКТЕРИСТИКИ**



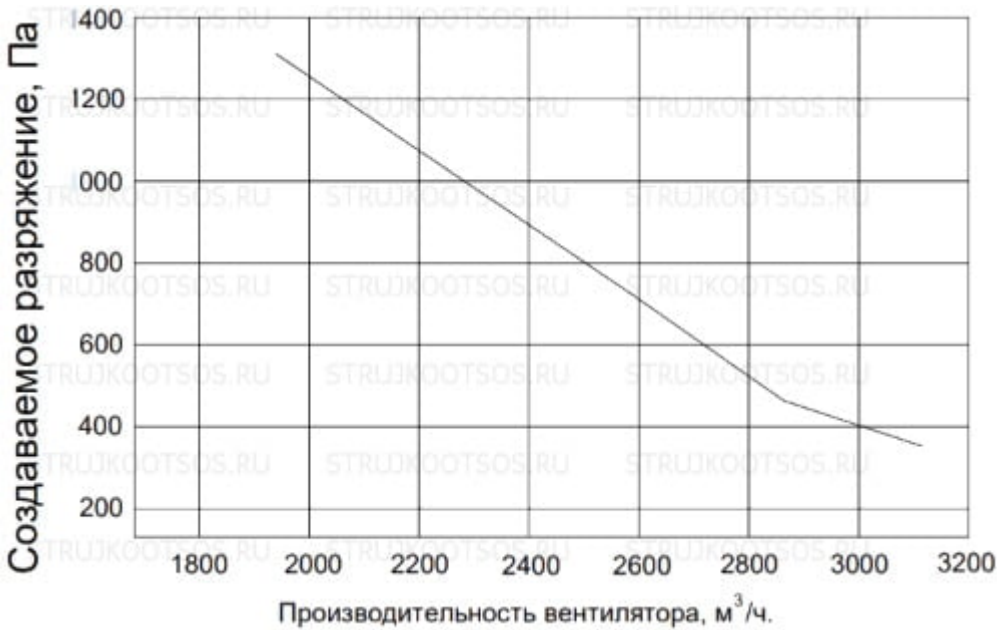

## ПРЕИМУЩЕСТВА

- Надежное рабочее колесо из металла
- Экономия тепла за счет возврата очищенного воздуха в помещение
- Работа через кнопку «Пуск» станка для экономии электроэнергии
- Имеется исполнение на колесной опоре для перемещения по цеху

## ОГРАНИЧЕНИЯ ПРИМЕНЕНИЯ

- Рабочее напряжение только 380Вт
- Эксплуатация только внутри помещения
- Не предназначен для работы со шлифовальным оборудованием, в процессе работы которого выделяется взрывоопасная пыль, а также обработка газовыделяющих материалов.

## СРОК ИЗГОТОВЛЕНИЯ

- **УВП-3000С** до 7 рабочих дней
- **УВП-3000К** до 10 рабочих дней
- **УВП-3000(С,К)-ФК** (любой картриджный фильтр) до 15 рабочих дней

Подробности эксплуатации

**Стружкоотсос УВП-3000**, далее по тексту "пылеуловитель", "вентиляционная установка", предназначена для сбора и удаления сухой не слипающейся пыли, опилок, стружки образующейся

при работе деревообрабатывающих станков: пильных, рейсмусовых, фуговальных, фрезерных и др., при производстве изделий из пластика: окон, дверей и других конструкций, а так же при перетаривании сухих сыпучих пылящих материалов или продуктов.

Стружкоотсос УВП-3000 рассчитан на использование в промышленных целях, в слесарных мастерских, фабриках по изготовлению мебели, домостроительных комбинатах и т. д. Можно также использовать в небольших производствах и домашних мастерских, где использование или установка больших установок для отвода стружки не целесообразно в связи с нехваткой места или условий эксплуатации помещения. Данный пылеуловитель снабжен двумя входами диаметром 160мм каждый для одновременного использования с двумя станками, где суммарный расход воздуха не превышает 3000м<sup>3</sup>/час. Под заказ возможно изготовление установок УВП-3000 с другими диаметрами входов. При необходимости один из входов можно заглушить.

При использовании вентиляционной установки УВП-3000 для очистки воздуха от стружки, опилок, пыли, образующихся в результате обработки МДФ, ДСП, ДВП и других материалов, в которых доля лёгкой мелкой фракции в составе отходов относительно высока, рекомендуется использовать картриджные фильтры с увеличенной площадью фильтрования. Увеличение площади необходимо для снижения газовой-пылевой нагрузки на фильтрующий материал. Это препятствует глубокому проникновению частиц пыли внутрь материала и увеличивает срок службы фильтра. Пылеуловитель УВП-3000 с картриджным фильтром имеет маркировку «[ФК1](#), [ФК2](#), [ФК3](#)».

Максимальная степень очистки воздуха составляет 99,9%.

Ввиду особенностей конструкции, желательно, чтобы пылеуловитель находился на расстоянии не более 2 метров от станка.

[свернуть]

Strujkootsos.ru является лидирующим российским поставщиком стружкоотсосов УВП-3000 КОНСАР всех модификаций. Заказать и купить стружкоотсос можно онлайн с доставкой до Вашего города транспортной компанией. Доставка до транспортной компании производится бесплатно.

\* Изображение Товара является ознакомительным и может отличаться от действительного. Производитель оставляет за собой право менять технические характеристики и внешний вид оборудования без предварительного предупреждения. Вся информация на данном сайте не является публичной офертой.

## ДОПОЛНИТЕЛЬНАЯ ИНФОРМАЦИЯ

|                           |   |
|---------------------------|---|
| <b>Тип опоры</b>          | Колесная опора, Стойки  |
| <b>Штатный воздуховод</b> | Без воздуховода, С воздуховодом   |
| <b>Тип фильтра</b>        | Фильтр рукавного типа, Картридж ФК1 без регенерации, Картридж ФК2 с ручной регенерацией, Картридж ФК3 с механической регенерацией |

**ФОТОГАЛЛЕРЕЯ**

